

**DE Einbauanleitung
für den Innenwand-
Luftdurchlass ILD**

- Bitte an den Nutzer weiterleiten -

**EN Installation Manual
for the Inner wall
air passage ILD**

- Please pass on to user -



9/R 160-500 36765
9/R 160-700 39891

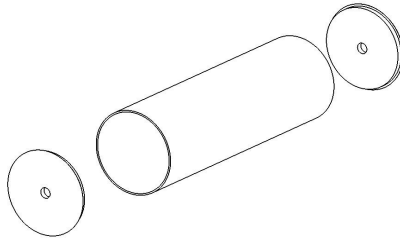

+

1

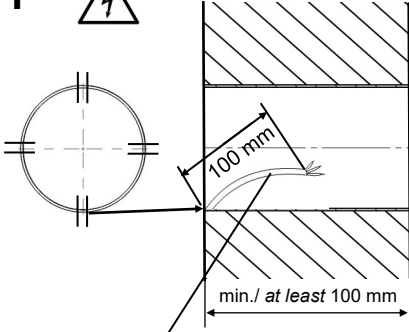

z.B. / e.g. J-Y(St)Y 2x2x0,8mm

2

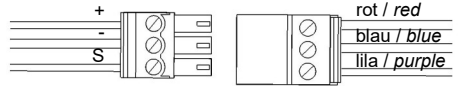
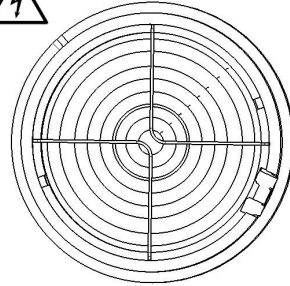

ILD 41188

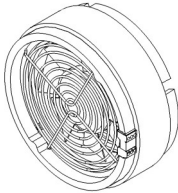

2 x 9/IBE
39851

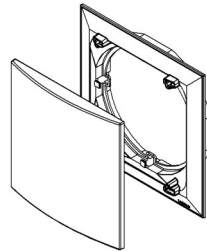

3

ILD

9/IBE

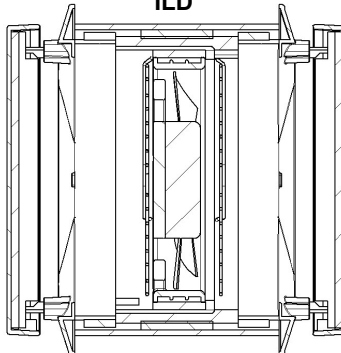

9/IBE



5/UNI-FT 40089

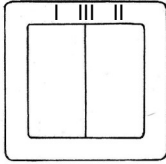

5/W2U oder 5/W2T
5/W2U or 5/W2T

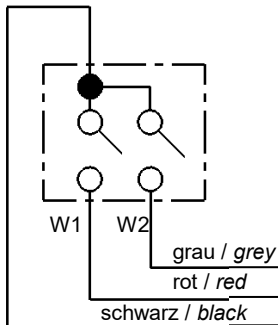

Steckplatz für das Funkmodul UNI-EO (40091)
zur Synchronisierung mit den Außenwandlüftern
*Slot for the radio module UNI-EO (40091) for
synchronization with the external wall fans*

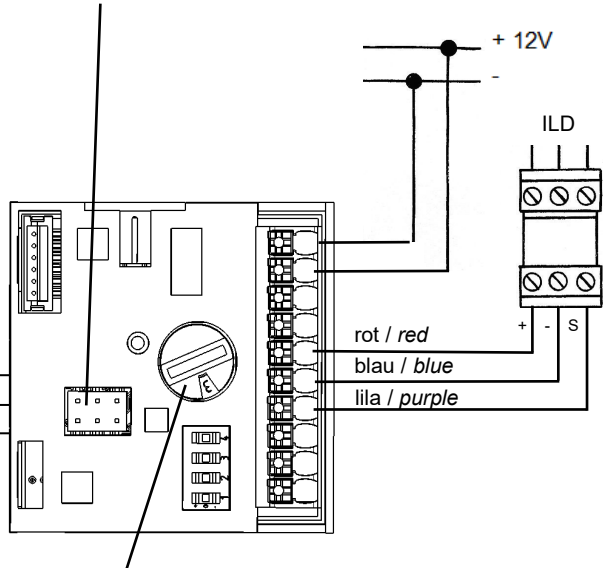

Kodierschalter auf Position 5 (inkl. AUS) oder 6
Coding switch on position 5 (incl. OFF) or 6

Technische Daten / Technical specifications

Gerätesspannung / <i>Unit voltage</i>	12 V DC SELV, max. 12,6 V
Abmessungen (Ø x L) / <i>Dimensions (Ø x l)</i>	Ø 154 mm, 165 mm
Schutzart / <i>Protection class</i>	IP 22
Volumenstrom / <i>Volume flow</i>	30 - 60 m ³ /h
Spezifische Leistungsaufnahme / <i>Specific power consumption</i>	0,03 W/m ³ /h

Positionieren Sie das Gerät nicht oberhalb von empfindlichen Möbeln, Oberflächen oder Bildern, die Wand unter den Geräten soll „frei“ bleiben. Positionieren Sie das Gerät nicht oberhalb oder in der Nähe von Raumthermostaten.

Elektrischer Anschluss

 Vorsicht! Jede Montagearbeit (Netzanschluss und Einstellung der Miniaturschalter) darf nur bei abgetrennter Netzspannung erfolgen!

 Machen Sie vor Anschluss des Lüftungsgerätes an die Netzspannung alle Anschlussleitungen spannungsfrei! (Abtrennung vom Netz mit mindestens 3 mm Kontaktöffnung, z.B. elektr. Sicherung). Jeder zum Lüfter gehörende Stromkreis muss mit einem Fehlerstromschutz (z.B. FI - Schalter) ausgestattet sein!

 Elektrischer Anschluss nur durch Fachmann!

Zusätzliche Installationen und elektrische Bauelemente im Lüftungsgerät sind unzulässig! Anschlussbilder für weitere Lüfterfunktionen auf Anfrage.

Einsatzbereich

Temperateinsatzbereich: - 15°C bis + 40°C

Einsatzbar bei einer relativen Luftfeuchte bis 65% im Innenraumbereich (nicht kondensierend). Bei Überschreitung der Einsatzgrenzen Gerät ausschalten und Innenblenden schließen. Frischluftzufuhr durch Fensterlüftung sicherstellen.

Reinigung

 Wischen Sie bei Bedarf Innenraumbleden und Abdeckrahmen mit einem trockenen weichen Tuch ab. Die Reinigung darf nicht von Kindern und Personen durchgeführt werden, die aufgrund ihrer physischen, sensorischen oder geistigen Fähigkeiten oder ihrer Unerfahrenheit oder Unkenntnis nicht in der Lage sind, diese sicher durchzuführen.

Entsorgen

 Entsorgen Sie die Verpackung sortenrein. Wenn Sie sich vom Gerät trennen möchten, entsorgen Sie es zu den aktuellen Bestimmungen. Auskunft erteilt die kommunale Stelle.

General information

Do not position the device above sensitive furniture, surfaces or pictures; the wall beneath the device should remain unused. Do not position the device above or near room thermostats.

Electrical connection

 Caution! Any assembly work (connection to power supply and setting of the miniature switches) may only be carried out after disconnecting the supply voltage.

 Make sure that the supply voltage of all connection lines is voltage-free (dead). (Separation from the power supply with a minimum contact opening of 3 mm, e.g. electric fuse).

Each electric circuit of this ventilation system must be fitted with a residual current protection (e.g. FI switch/RCCB).

 Electric connection only by a specialist.

Additional installations and electrical components in the ventilation unit are not allowed. Connection diagrams for further fan functions upon request.

Operating range

Temperature range: -15°C to +40°C

Usable with relative humidity levels of up to 65% in the interior area (not condensing). The user is requested to switch off the unit and close the inner screen if the application limits are exceeded. Ensure fresh air supply by window ventilation.

Cleaning

 If necessary wipe the inner screen and covering frame with a dry soft cloth. Cleaning must not be carried out by children or by persons who are not able to operate the device safely due to their physical, sensory or mental abilities or their inexperience or lack of knowledge.

Disposal

 The packaging must be sorted before disposal. If you wish to dispose of the device, observe the currently applicable regulations. The municipal office in charge will provide information.